



---

## Sistemas deslizantes & Equipamiento de armario

También el mundo del armario, ha sufrido en los últimos años una profunda permuta en todos sus componentes.

Sabedores de ello, desde DB GROUP, nos hemos esforzado en proponer distintas líneas de aplicación para adaptarnos a las nuevas tendencias del mercado.

Hoy los armarios, van mucho más allá de un módulo adaptado a un hueco de obra con unas puertas correderas. Hoy, sistemas como los coplanares o aperturas con puerta colgada, han pasado a ser una realidad, mimetizada de otros países europeos.

Pero quizá el cambio más profundo en el mundo del armario, como en tantos otros elementos, ha tenido que ver en el interior de los mismos.

El deseo de contar con un buen vestidor o armario, en el que cada cosa tenga su lugar, un fácil acceso a cada prenda o accesorios y podamos disfrutar de una agradable iluminación con la que encontrar todo, se ha convertido cada vez más, en una necesidad de las familias actuales.

Por esta razón, proponemos una amplia, versátil y selecta gama de equipamiento interior, pensada para satisfacer ese confort, que también buscamos, en la intimidad de nuestra habitación más personal.

**dbgroup**<sup>®</sup>  
we are all one

## ORGANIZADOR COMPACTO IMMAGINE

Código	Descripción	Ancho	Alto	Fondo	Acabado	Embalaje
0900320	Organizador Compacto Immagine	490	55	422	Gris/Antracita	1

**i** Organizador compacto Immagine fabricado en simil piel antracita y velvet gris claro. El fondo 422 mm. del Organizador compacto Immagine, está especialmente indicado para insertarse en el cajón ADVANCED de 450 mm. de fondo o cajones del mismo fondo.

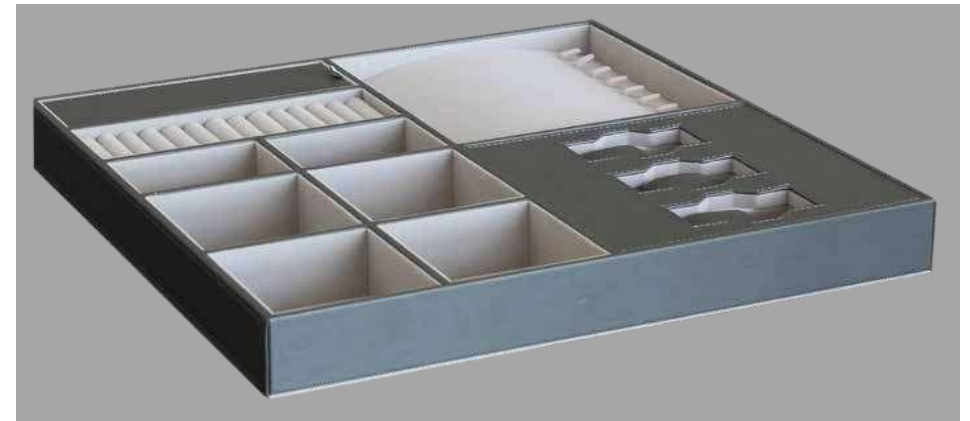



## BANDEJA UNIVERSAL

Código	Descripción	Ancho	Alto	Fondo	Acabado	Embalaje
0900520	Bandeja universal Casella	155	50	422	Gris/Antracita	1

**i** Bandeja Universal fabricada en simil piel antracita y velvet gris claro.  
El fondo 422 mm. de la Bandeja Universal, está especialmente indicado para insertarse en el cajón ADVANCED de 450 mm. de fondo o cajones del mismo fondo.



## BANDEJA 3 COMPARTIMENTOS

Código	Descripción	Ancho	Alto	Fondo	Acabado	Embalaje
0900420	Bandeja 3 compartimentos Casella	155	50	422	Gris/Antracita	1

**i** Bandeja 3 compartimentos fabricada en simil piel antracita y velvet gris claro.  
El fondo 422 mm. de la Bandeja 3 compartimentos, está especialmente indicado para insertarse en el cajón ADVANCED de 450 mm. de fondo o cajones del mismo fondo.

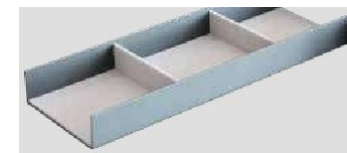

## BANDEJA JOYERO

Código	Descripción	Ancho	Alto	Fondo	Acabado	Embalaje
0900620	Bandeja joyero Casella	155	50	422	Gris/Antracita	1

**i** Bandeja joyero fabricada en simil piel antracita y velvet gris claro.  
El fondo 422 mm. de la Bandeja joyero, está especialmente indicado para insertarse en el cajón ADVANCED de 450 mm. de fondo o cajones del mismo fondo.



## BANDEJA PORTA RELOJES

Código	Descripción	Ancho	Alto	Fondo	Acabado	Embalaje
0900720	Bandeja Porta relojes Casella	155	50	422	Gris/Antracita	1

**i** Bandeja porta relojes fabricada en simil piel antracita y velvet gris claro.  
El fondo 422 mm. de la Bandeja porta relojes, está especialmente indicado para insertarse en el cajón ADVANCED de 450 mm. de fondo o cajones del mismo fondo.







## ATELIER

Código	Descripción	Ancho	Alto	Fondo	Acabado	Embalaje
1000402	Caja universal Atelier	194	49	432	Gris Textil	1
1000502	Porta relojes Atelier	181	30	181	Antracita	1
1000602	Porta anillos Atelier	181	30	181	Antracita	1
1000702	Porta gafas Atelier	181	30	181	Antracita	1
1000802	Divisor Atelier	181	30	181	Antracita	1
1000102	Atelier Box	300	200	400	Gris Textil	1
1000202	Atelier Box	350	170	450	Gris Textil	1
1000302	Raster Box	275	85	322	Gris Textil	1

**i** El fondo 432 mm. de la Caja Universal Atelier, está especialmente indicado para insertarse en cajones de madera de armario fondo 450 mm. Los accesorios son intercambiables entre ellos, y se insertan en la parte central de la Caja Universal Atelier para personalizarla.

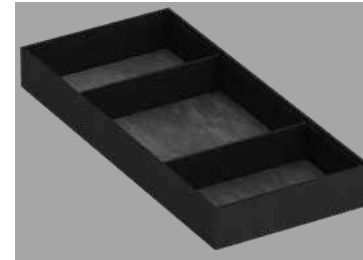

Caja universal Atelier

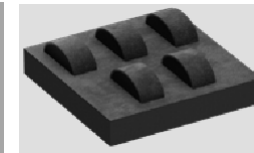

Porta relojes Atelier

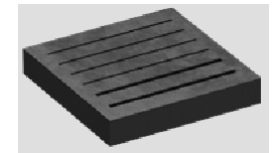

Porta anillos Atelier

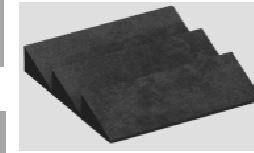

Porta gafas Atelier

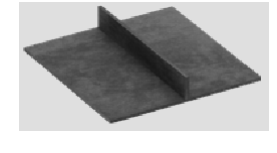

Divisor Atelier

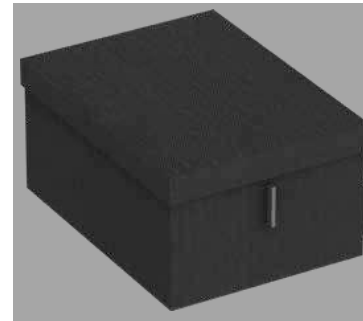

Atelier Box



Raster Box



## PERFIL VELVET / CONECTORES

Código	Descripción	Ancho	Alto	Grosor	Longitud	Acabado	Embalaje
0900820	Conector 2 vías Su Misura	---	60	8	---	Gris	100
0900920	Conector 3 vías Su Misura	---	60	8	---	Gris	100
0901020	Conector 4 vías Su Misura	---	60	10	---	Gris	100
0901620	Conector 2 vías Su Misura	---	90	8	---	Gris	100
0901720	Conector 3 vías Su Misura	---	90	8	---	Gris	100
0901820	Conector 4 vías Su Misura	---	90	10	---	Gris	100
0901120	Perfil Velvet Su Misura	---	60	8	2000	Gris	10
0901220	Perfil Velvet Su Misura	---	90	8	2000	Gris	10
0901320	Porta anillos Velvet Su Misura	120	50	---	100	Gris	10
0901420	Porta relojes Velvet Su Misura	85	45	---	70	Gris	10

**i** Con el Perfil Su Misura en sus dos alturas más sus tres tipologías de conectores, nos permite poder conformar este accesorio a cualquier medida y diseño.

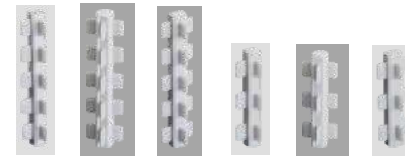

Conectores 90 mm.

Conectores 60 mm.

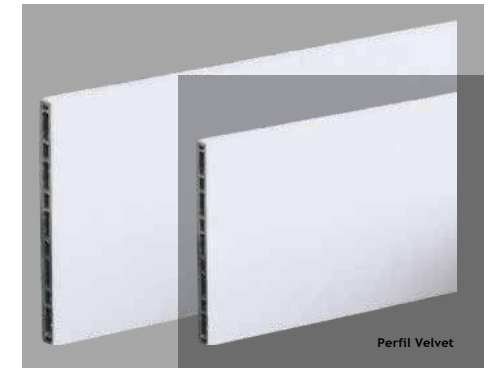

Perfil Velvet



4 Vías

3 Vías

2 Vías



Porta-Relojes Velvet



Porta-Anillos Velvet



Detalle uniones Conectores/Perfil Velvet





## CAJA SECURE

Código	Descripción	Ancho	Alto	Fondo	Acabado	Embalaje
0503407	Secure	480	150	400	Negro	1

**i** Apertura automática por código de seguridad en panel táctil con alarma.  
 No necesita instalación eléctrica. Alimentación por pilas y toma de corriente USB ante posible pérdida de potencia en baterías.  
 Apertura opcional por llave oculta.  
 Posibilidad de panelar para personalizar el frontal y los laterales de la caja para integrar con el resto del mobiliario.



## ANTIDESLIZANTE TESSUTO

Código	Descripción	Ancho	Fondo	Acabado	Embalaje
0315220	Antideslizante Tessuto	1124	473	Antracita	10

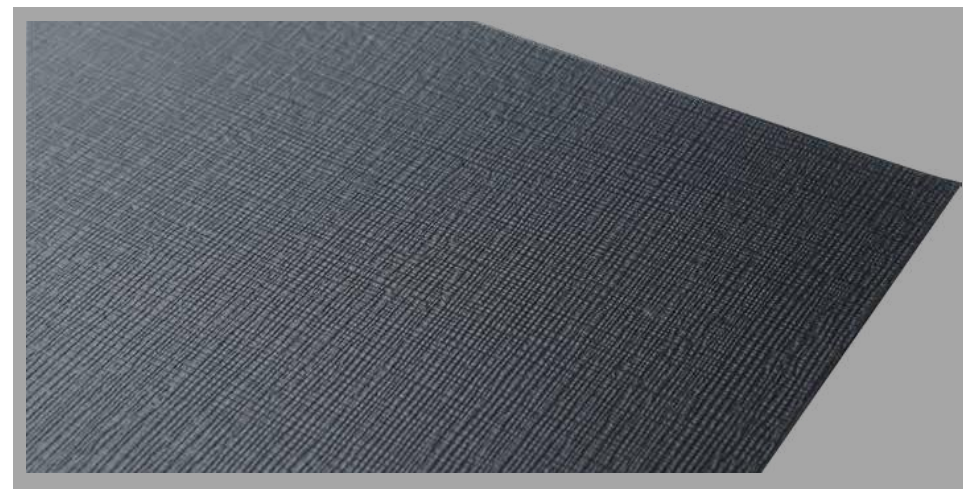

## PROTECTOR VELVET

Código	Descripción	Ancho	Acabado	Embalaje
0901520	Protector Velvet autoadhesivo	1500	Gris	10 metros





## BARRAS PANTALONERO

Código	Descripción	Ancho	Alto	Fondo	Acabado	Embalaje
0911207	Barras pantalonero bastidor	16	15	426	Antracita	1

**i** Barras Pantalonero provistas de un perfil superior estriado antideslizante.

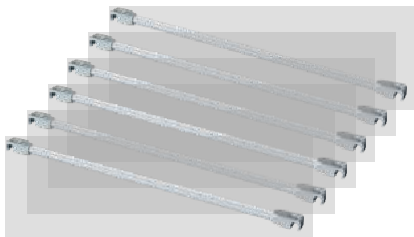

## BASTIDOR EXTRAÍBLE



Código	Descripción	Min-Max Int.	Alto	Fondo	Acabado	Embalaje
0910307	Bastidor extraíble 600	560-650	56	480	Antracita	1
0910407	Bastidor extraíble 700	660-750	56	480	Antracita	1
0910507	Bastidor extraíble 800	760-850	56	480	Antracita	1
0911307	Bastidor extraíble 900	860-950	56	480	Antracita	1

**i** Bastidor extraíble equipado con la misma tipología de guía que nuestros cajones, para conseguir el mismo sistema de frenado en ambos artículos. Guía provista de embellecedores antracita para conseguir una estética integrada, y freno de guía encapsulado para proteger de agentes externos.

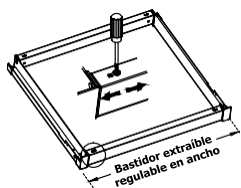
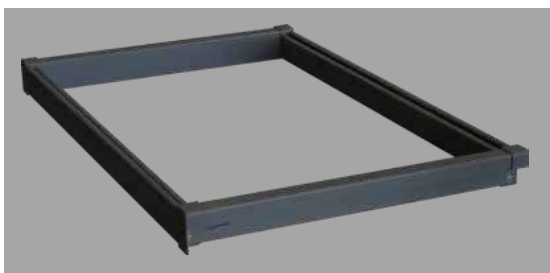

## ZAPATERO

Código	Descripción	Ancho	Alto	Fondo	Acabado	Embalaje
0910607	Zapatero bastidor 600	485	145	456	Antracita	1
0910707	Zapatero bastidor 700	585	145	456	Antracita	1
0910807	Zapatero bastidor 800	685	145	456	Antracita	1
0911407	Zapatero bastidor 900	785	145	456	Antracita	1



## BASTIDOR EXTRAÍBLE



Código	Descripción	Min-Max Int.	Alto	Fondo	Acabado	Embalaje
0910307	Bastidor extraíble 600	560-650	56	480	Antracita	1
0910407	Bastidor extraíble 700	660-750	56	480	Antracita	1
0910507	Bastidor extraíble 800	760-850	56	480	Antracita	1
0911307	Bastidor extraíble 900	860-950	56	480	Antracita	1

**i** Bastidor extraíble equipado con la misma tipología de guía que nuestros cajones, para conseguir el mismo sistema de frenado en ambos artículos. Guía provista de embellecedores antracita para conseguir una estética integrada, y freno de guía encapsulado para proteger de agentes externos.

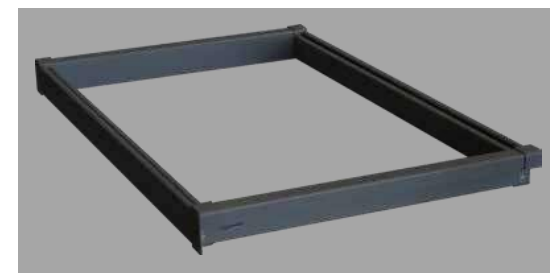
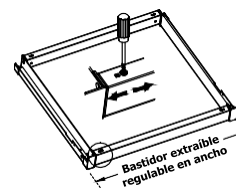



## ORGANIZADOR

Código	Descripción	Ancho	Alto	Fondo	Acabado	Embalaje
0910907	Organizador Vacía bolsillos 600	480	69	456	Antracita	1
0911007	Organizador Vacía bolsillos 700	580	69	456	Antracita	1
0911107	Organizador Vacía bolsillos 800	680	69	456	Antracita	1
0911507	Organizador Vacía bolsillos 900	780	69	456	Antracita	1

**i** Organizador vacía bolsillos fabricado en su interior en Velvet gris claro.



## BASTIDOR EXTRAÍBLE



Código	Descripción	Min-Max Int.	Alto	Fondo	Acabado	Embalaje
0910307	Bastidor extraíble 600	560-650	56	480	Antracita	1
0910407	Bastidor extraíble 700	660-750	56	480	Antracita	1
0910507	Bastidor extraíble 800	760-850	56	480	Antracita	1
0911307	Bastidor extraíble 900	860-950	56	480	Antracita	1

**i** Bastidor extraíble equipado con la misma tipología de guía que nuestros cajones, para conseguir el mismo sistema de frenado en ambos artículos. Guía provista de embellecedores antracita para conseguir una estética integrada, y freno de guía encapsulado para proteger de agentes externos.

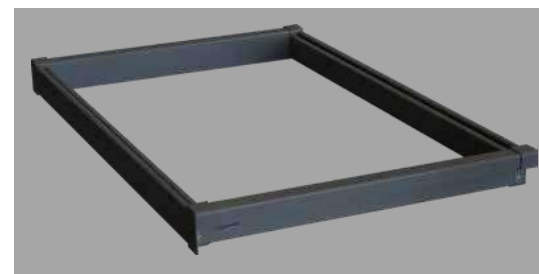
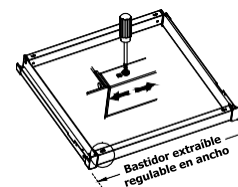





## CORBATERO EXTRAÍBLE

Código	Descripción	Ancho	Alto	Fondo	Acabado	Embalaje
0911707	Corbatero extraíble	83	155	432	Antracita	1

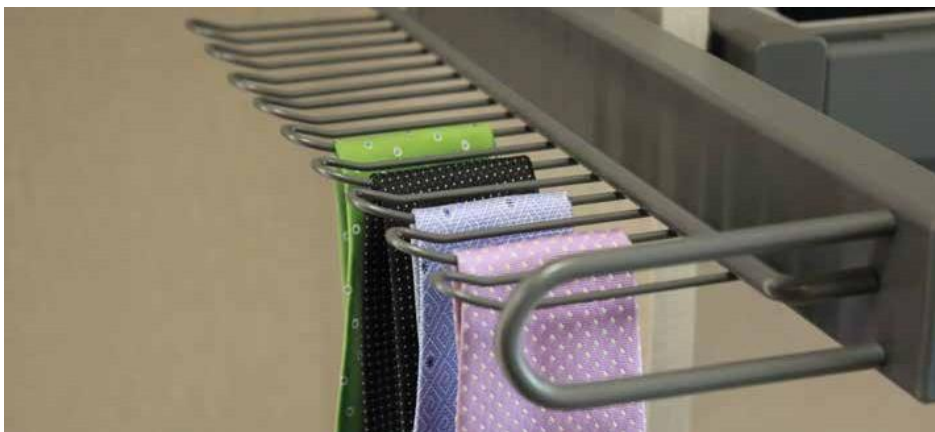

## COLGADOR PERCHAS EXTRAÍBLE

Código	Descripción	Ancho	Alto	Fondo	Acabado	Embalaje
0911607	Colgador Perchas extraíble	83	155	432	Antracita	1



## BARRA ARMARIO ROYAL

Código	Descripción	Ancho	Alto	Longitud	Acabado	Embalaje
0911807	Barra armario Royal	18	35	3000	Antracita	20
0912007	Soporte central Royal	40	84	---	Antracita	250
0911907	Soporte lateral Royal	10	100	---	Antracita	250

**i** En la Barra Royal, por su estructura y grosor de aluminio conseguimos aunar un diseño minimalista con gran resistencia a la flexión, provista de un perfil superior estriado antideslizante. La barra Royal no dispone de serie de iluminación. Posibilidad de integrar **Flexiled AT6** (Pág.309) para conseguir iluminar la barra Royal según se puede apreciar en la imagen.

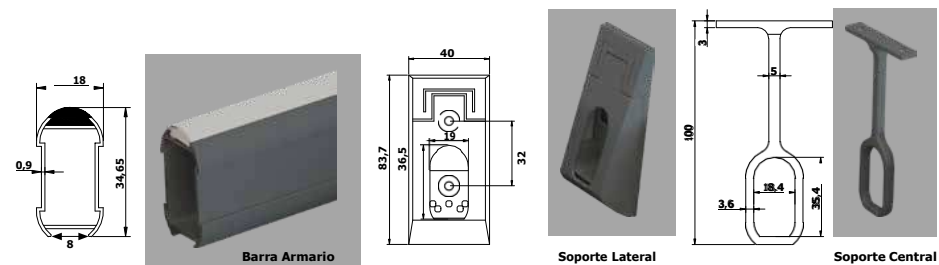



### SOPORTE DE PERCHAS ABATIBLE

Código	Descripción	Medida	Alto	Min-Max Interior	Acabado	Embalaje
0912107	SopORTE perchas abatible	700/930	860	660/890	Antracita	1
0912207	SopORTE perchas abatible	930/1250	860	890/1210	Antracita	1

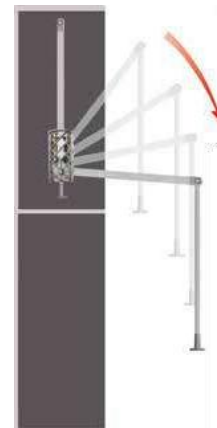

### ESPEJO EXTRAÍBLE GIRATORIO



Código	Descripción	Ancho	Alto	Fondo	Acabado	Embalaje
0912307	Espejo extraíble giratorio	185	1000	405	Antracita	1





### PANTALONERO 18 BARRAS EXTRACCIÓN TOTAL

Código	Descripción	Alto	Ancho	Fondo	Acabado	Embalaje
0900291	Pantalonero 18 barras extraíble	100	675	470	Cromo Brillo	1



### PANTALONERO 11 BARRAS EXTRACCIÓN TOTAL

Código	Descripción	Alto	Ancho	Fondo	Acabado	Embalaje
0900191	Pantalonero 11 barras extraíble	100	350	470	Cromo Brillo	2

**i** Reversible.



### ZAPATERO EXTENSIBLE EXTRACCIÓN TOTAL



Código	Descripción	Alto	Ancho	Fondo	Acabado	Embalaje
0900691	Zapatero extensible extracción total	120	300/450	445	Cromo Brillo	1
0900591	Zapatero extensible extracción total	120	460/800	445	Cromo Brillo	1
0900491	Zapatero extensible extracción total	120	560/1000	445	Cromo Brillo	1
0900168	Juego de escuadras fijación frente	---	---	---	Galvanizado	48



### SOPORTE PERCHA ABATIBLE / CORBATERO CINTURONERO ABATIBLE

Código	Descripción	Alto	Ancho	Fondo	Acabado	Embalaje
0901991	Soporte percha abatible	75	280	75	Cromo Brillo	1
0901491	Corbatero cinturonerero abatible	330	65	290	Cromo Brillo	1



Soporte percha abatible



Corbatero cinturonerero abatible





### CORBATERO CINTURONERO / CORBATERO PANTALONERO EXTRAÍBLE

Código	Descripción	Alto	Ancho	Fondo	Acabado	Embalaje
0900189	Corbatero cinturonero extraíble	90	70	446	Aluminio/Gris	1
0900289	Corbatero pantalonero extraíble	90	219	460	Aluminio/Gris	1



Corbatero cinturonero extraíble



Corbatero pantalonero extraíble



### SOPORTE DE PERCHAS ABATIBLE



Código	Descripción	Medida	Alto	Min-Max Interior	Acabado	Embalaje
0901691	Soporte perchas abatible	600/730	860	540/660	Cromo Brillo/Gris	1
0901791	Soporte perchas abatible	700/930	860	660/890	Cromo Brillo/Gris	1
0901891	Soporte perchas abatible	930/1250	860	890/1210	Cromo Brillo/Gris	1

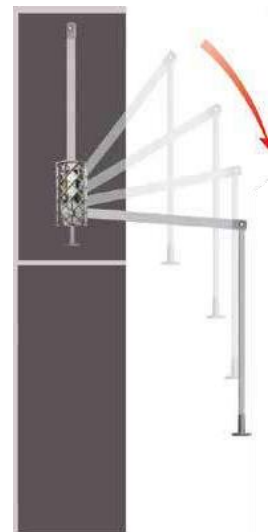



## BARRA ARMARIO DIVERSA

NOVEDAD  
Diezgroup

Código	Descripción	Longitud	Acabado	Embalaje
1010507	Barra armario Diversa	3950	Negro	20
1000101	Barra armario Diversa	3950	Blanco	20
1000187	Barra armario Diversa	3950	Aluminio	20
1003202	Barra armario Diversa	3950	Antracita	20
1010607	Soporte lateral - central barra Diversa	---	Negro	28
1000201	Soporte lateral - central barra Diversa	---	Blanco	28
1000287	Soporte lateral - central barra Diversa	---	Aluminio	28
1003302	Soporte lateral - central barra Diversa	---	Antracita	28
1010707	Soporte lateral barra Diversa	---	Negro	28
1000301	Soporte lateral barra Diversa	---	Blanco	28
1000387	Soporte lateral barra Diversa	---	Aluminio	28
1003402	Soporte lateral barra Diversa	---	Antracita	28
1010807	Tapa soporte barra Diversa	---	Negro	100
1000401	Tapa soporte barra Diversa	---	Blanco	100
1000487	Tapa soporte barra Diversa	---	Aluminio	100
1003502	Tapa soporte barra Diversa	---	Antracita	100

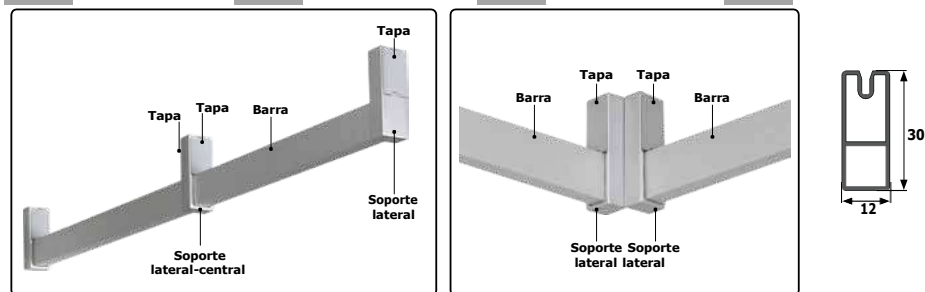

## BARRA ARMARIO GOCCIA

Código	Descripción	Longitud	Acabado	Embalaje
0930087	Barra armario Goccia	2000	Aluminio	20
0923801	Cobertor barra armario Goccia	2000	Translúcido	20
0930187	Juego soportes barra armario Goccia	---	Aluminio	20

**i** Opción de incorporar luz led a esta barra de armario, en combinación con los Flexileds HE. Posibilidad de trabajar esta barra a medida con luz y con sensor de presencia integrado. Consultar cantidad mínima, precio y plazo de entrega.



## BARRA ARM. ESTRIADA / BARRA ARM. ESTRIADA CURVA



Código	Descripción	Longitud	Acabado	Embalaje
0819187	Barra armario aluminio estriada 15x30	3950	Aluminio	20
0929987	Barra armario estriada curva 15x30	1000 x 1000	Aluminio	10
0819587	Soporte central barra	---	Cromo Mate	50
0819387	Soporte lateral barra	---	Cromo Mate	150





Apertura 270°



Mecanizado costado



Detalle bisagra Glix Wood



Detalle inserción perfiles Glix Wood



Aplicación sobre perfil bisagra



## GLIX WOOD



Código	Descripción	Espesor de costado	Longitud	Acabado	Embalaje
1002902	Kit bisagras Glix Wood	18 / 19	---	Antracita	1
1003002	Perfil bisagra Glix Wood	---	2650	Antracita	8
1003102	Perfil tirador Glix Wood	---	2650	Antracita	8

**i** El Kit Bisagras Glix Wood incluye: 2 Bisagras Glix Wood+Tapas, 2 pernios metálicos, 2 juegos de freno, 2 prolongadores perfil bisagra Glix Wood y 4 tapas.

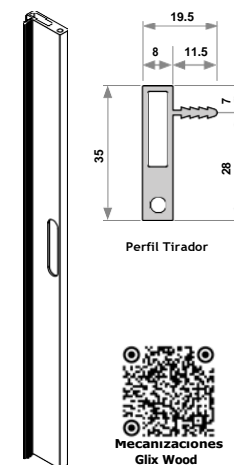
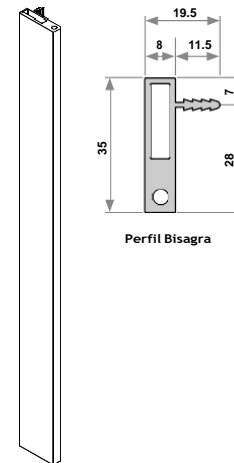

**i** Los perfiles Glix Wood se pueden cortar fácilmente para obtener la altura de la puerta deseada. El perfil tirador tiene una mecanización de 200 mm. en el centro, para facilitar el agarre para abrir y cerrar la puerta. Para mantener este fresado en el centro, es por tanto necesario cortar el perfil por ambos lados la misma medida. En cambio, el perfil bisagra se debe cortar por un solo lado, y debe cortarse 247 mm más que el perfil tirador, para asegurar que una vez montadas las bisagras y los terminales de aluminio, estos tengan la misma altura. Tal como explica el ejemplo:

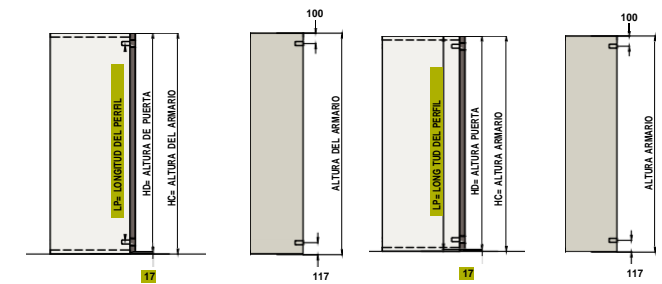

EJEMPLO - MUEBLE 2600MM

Altura mueble 2600mm  
Altura puerta 2583mm (2600mm - 17mm)

Longitud del perfil de bisagra: 2336mm (2583mm - 247mm)

EJEMPLO - MUEBLE 2600MM

Altura mueble 2600mm  
Altura puerta 2583mm (2600mm - 17mm)

Longitud perfil tirador 2583mm





## ELEMENTOS ESTRUCTURALES VERTIKO

Código	Descripción	Longitud	Acabado	Embalaje
0928187	Perfil Vertiko + Regulador	2606	Aluminio	1
0928287	Soporte Vertiko Sencillo	---	Cinc	200
0900307	Clip Fijación Panel Vertiko	---	Negro	200



Instalación Vertiko



Perfil Vertiko + Regulador a suelo

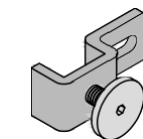
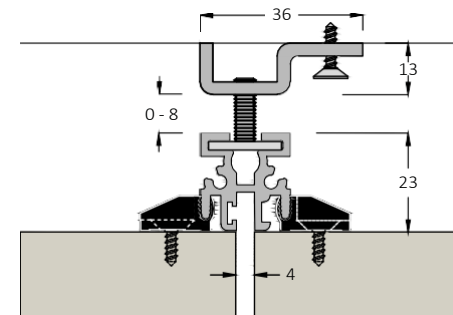

Soporte Vertiko Sencillo



Clip Fijación Panel Vertiko



### SOPORTE BALDA MADERA (grosor de 16 mm a 25 mm)

Código	Descripción	Profundidad	Acabado	Embalaje
1000902	Soporte balda madera izquierdo	500	Antracita	20
1001002	Soporte balda madera derecho	500	Antracita	20
1001102	Soporte balda madera central	500	Antracita	15



Soporte balda madera izquierdo



Soporte balda madera central



### SOPORTE ZAPATERO (grosor de 25 mm a 36 mm)

Código	Descripción	Profundidad	Acabado	Embalaje
1001202	Soporte zapatero	500	Antracita	25
1001302	Kit Madera soporte externo	---	Antracita	50
1001402	Kit Madera soporte central	---	Antracita	50

**i** La inclinación del soporte zapatero es de 15°.



Detalle mecanización soporte zapatero (Opcional)



Detalle fijación soporte zapatero (Opcional)



## SOPORTE CAJONERA

Código	Descripción	Profundidad	Acabado	Embalaje
1001502	Soporte cajonera	530	Antracita	10



## SOPORTE RASTER

Código	Descripción	Acabado	Embalaje
1001602	Set soporte Raster	Antracita	25

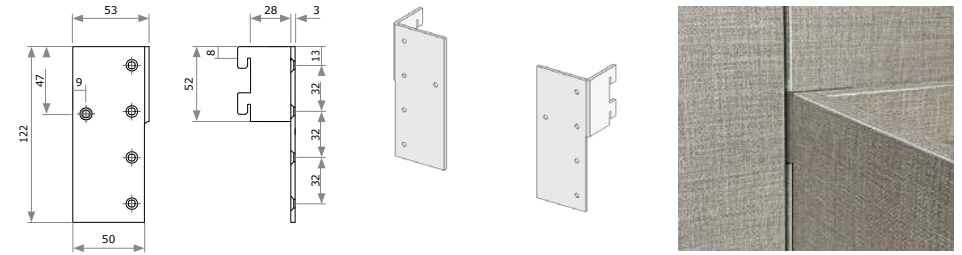





## SOPORTE UNIVERSAL (grosor de 25 mm a 36 mm)

Código	Descripción	Profundidad	Acabado	Embalaje
1001702	Soporte Universal 25/36 mm.	500	Antracita	25
1001302	Kit Madera soporte externo	---	Antracita	50
1001402	Kit Madera soporte central	---	Antracita	50
1002002	Kit Aluminio soporte externo	---	Antracita	50
1002102	Kit Aluminio soporte central	---	Antracita	50

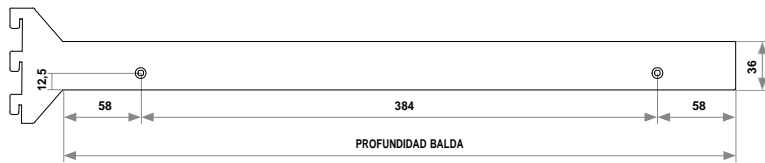

Mecanizaciones  
Soportes  
Universal



Detalle Kit Madera (interior)



Detalle Kit Madera (exterior)



Detalle mecanizado Kit Aluminio



Detalle mecanizado balda Lumix



## BARRA ARMARIO INTER

Código	Descripción	Longitud	Acabado	Embalaje
1002602	Barra armario Inter	3000	Antracita	20
1002802	Soporte fijación a balda Inter	---	Antracita	50
1002702	Kit enganche Lumix / Inter	---	Antracita	100
1002502	Kit soporte fijación a costado Inter	---	Antracita	75

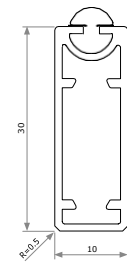

Barra armario Inter

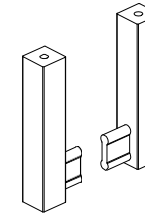

Soporte fijación a balda Inter

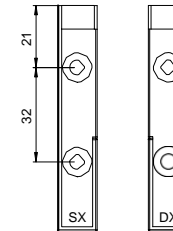

Kit sop. fijación a costado Inter



Kit enganche Lumix / Inter



Medidas Kit  
enganche Lumix  
/ Inter



Aplicación Barra Inter en balda Lumix



Detalle Barra armario Inter



Aplicación Barra Inter en balda Lumix



Detalle Kit enganche Lumix / Inter



## BALDA ALUMINIO LUMIX

Código	Descripción	Longitud	Profundidad	Acabado	Embalaje
1002202	Perfil frontal / trasero Lumix	3000	---	Antracita	10
1002302	Lateral mecanizado Lumix	---	500	Antracita	50
1002402	Kit soporte lateral Lumix	---	---	Antracita	50
1010107	Kit escuadras balda Lumix	---	---	Negro	200

**i** Para hacer una Balda Lumix, hay que conectar con el kit de escuadras dos laterales mecanizados y cortar a 45° el perfil frontal/trasero a la medida deseada.

Balda preparada para instalar cristal de 4 mm. de grosor.

El Kit soporte lateral Lumix, sólo será necesario en caso de instalar la balda en un armario. Para la aplicación en Vertiko serán necesarios el Kit Aluminio soporte externo y Kit Aluminio soporte central.

La Balda Lumix, puede verse complementada con la Barra Inter gracias a su Kit de soporte de fijación balda Lumix.

Perfil 3000 mm. frontal Lumix

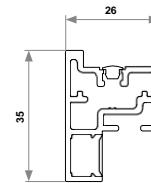

Kit soporte lateral Lumix



Kit escuadras balda Lumix



Lateral mecanizado Lumix

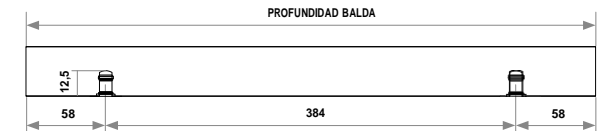
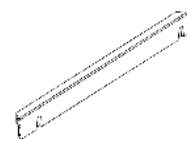

Balda Lumix aplicada en armario

## TIRA DE LEDS



- Luz cálida de 3000 k
- Luz fría de 6000 k
- Tensión 12 V

Código	Metros	Luz	♻️
L60BC	1	Cálida	1
L120BC	2	Cálida	1
L300BC	5	Cálida	1
L60BF	1	Fría	1
L120BF	2	Fría	1
L300BF	5	Fría	1

## TUBO OVALADO



Código   
CT40 80 m

## TORRE



- 3 tomas
- 2 puertos USB

Código   
ET1 1

## SOPORTE CENTRAL Y LATERAL



Código	Tipo	Acabado	♻️
CT41	Lateral	Níquel	250
CT43	Lateral	Plata mate	250
CT42	Central	Níquel	100
CT44	Central	Plata mate	100

## PANTALONERO Extraíble y extensible



Código	Módulo	Barras	♻️
CT7	600	6	5
CT8	700	8	5
CT9	800	10	5
CT10	900	12	5

## PLANCHA PLEGABLE

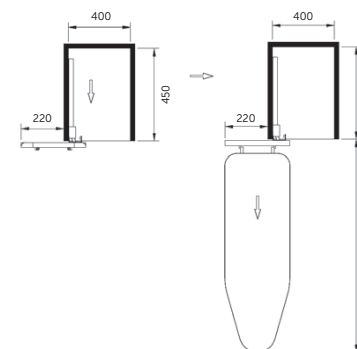

Código   
TA1 1

- Modelo reversible
- Plegado hidráulico

## COLGADOR 3 posiciones



Código Agujeros  
CT29 6 4

## COLGADOR EXTRAÍBLE

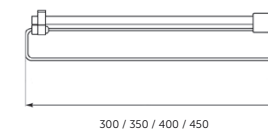
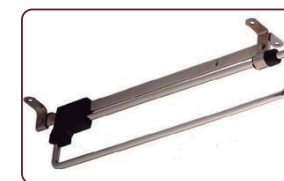

Código	Fondo	♻️
PA30	300	20
PA35	350	20
PA40	400	20
PA45	450	20

## COLGADOR ABATIBLE

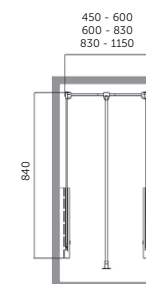

Código	Medida	♻️
CT20	450 - 600	6
CT21	600 - 830	6
CT22	830 - 1150	6



## ZAPATERO Extensible-extraíble con frontal

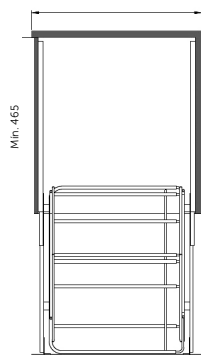

Código	Medida	🗑️
CT13	400 - 600	2
CT15	600 - 1000	2

## ZAPATERO Extensible



Código	Medida	🗑️
CT11	450 - 700	10
CT12	700 - 1100	10

## PANTALONERO 9 o 11 perchas



• Con anillas antideslizantes

Código	Perchas	🗑️
CT5	9	10
CT6	11	10

## PANTALONERO 20 perchas



• Con anillas antideslizantes

Código	Perchas	🗑️
CT4	20	10

## PANTALONERO Varillas



Código	Medida	🗑️
RS6	600	1
RS8	800	1
RS9	900	1



• Con freno

## PANTALONERO Varillas con cesto



Código	Medida	🗑️
PC6	600	1
PC8	800	1
PC9	900	1



• Con freno

## CESTO



Código	Medida	🗑️
CA6	600	1
CA8	800	1
CA9	900	1



• Con freno

## ZAPATERO



Código	Medida	🗑️
ZF6	600	1
ZF8	800	1
ZF9	900	1

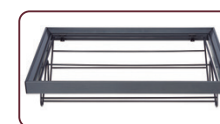

• Con freno

## COLGADOR

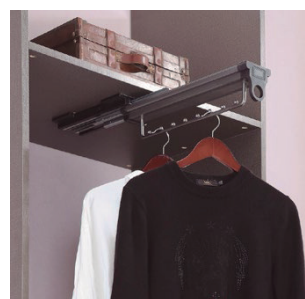

Código	Medida	🗑️
CP1	115 x 455 x 115	1

• Con freno

## PANTALONERO LATERAL



Código	Medida	🗑️
CP2	350 x 455 x 115	1

• Con freno