



YOUK en realidad aumentada (AR)



AR — Su YouK virtual

Nuestra herramienta de realidad aumentada (AR) le ofrece la posibilidad de ampliar virtualmente su vivienda con el YouK, utilizando tecnología moderna. A través de la cámara de su smartphone, puede obtener una primera impresión de cómo encajaría el YouK en su habitación.

Esta tecnología le facilita la planificación de su YouK, ya que, gracias a las representaciones a escala real y tridimensional en su habitación, se hace una idea básica del tamaño, el diseño y la funcionalidad del sistema de estanterías.



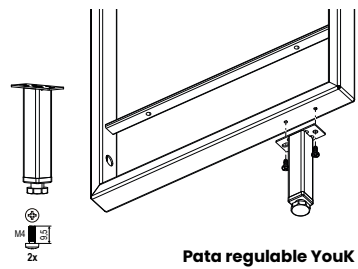
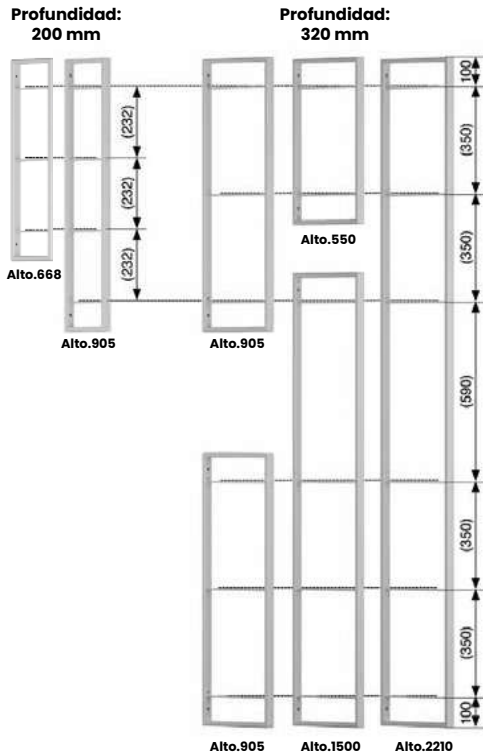

LAS ESTRUCTURAS YOUK SE PUEDEN PONER EN EL SUELO O FIJADAS EN LA PARED, Y SE PUEDEN COMBINAR ENTRE SI EN DIFERENTES ALTURAS.

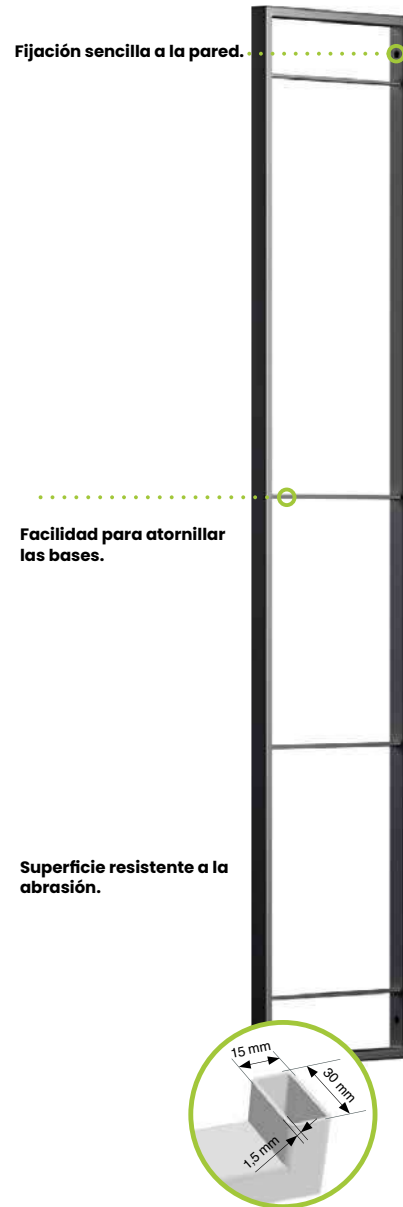

YOUK

Código	Descripción	Alto	Fondo	Acabado	Embalaje
0611407	Estante YouK	668	200	Negro Mate	1
0611507	Estante YouK	905	200	Negro Mate	1
0611607	Estante YouK	550	320	Negro Mate	1
0611707	Estante YouK	905	320	Negro Mate	1
0611807	Estante YouK	1500	320	Negro Mate	1
0611907	Estante YouK	2210	320	Negro Mate	1
0612007	Pata regulable YouK	100	---	Negro Mate	1

i La regulación de la Pata YouK, son 9 mm.

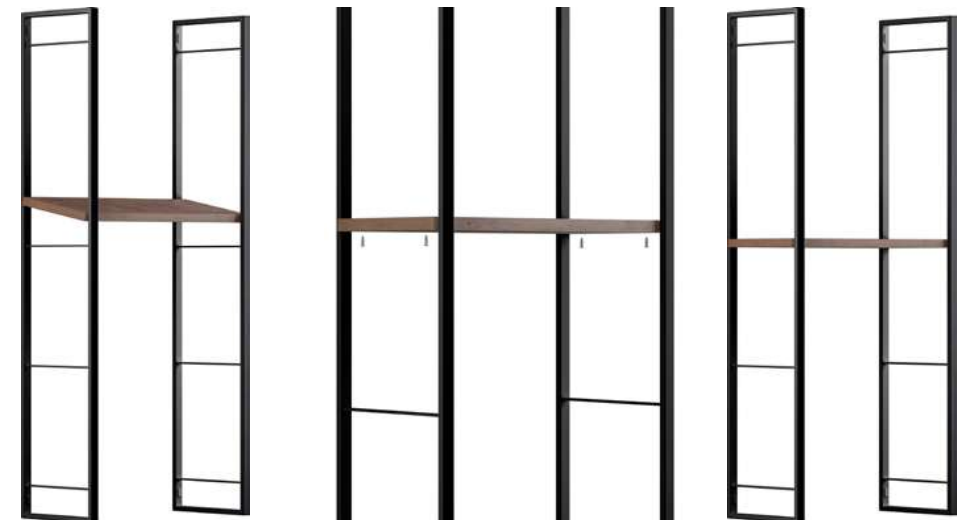



COMBO LINE



Código	Descripción	Ancho	Alto	Fondo	Acabado	Embalaje
0407507	Combo Line H530/450	450	530	142	Negro Mate	1
0407607	Combo Line H530/600	600	530	142	Negro Mate	1
0408207	Portacopas Combo Line	435	38	80	Negro Mate	1
0407807	Portarrollos Combo Line	285	45	120	Negro Mate / Roble	1
0407907	Set de 3 Ganchos Combo Line	5	39	39	Negro Mate	1

i Para otras composiciones y medidas consultar con Dpto. Comercial, cantidad, precio y plazo de entrega.
Posibilidad de adaptar a una altura inferior con un simple corte en la parte inferior del perfil.



Set de 3 Ganchos Combo



Portacopas Combo



Portarrollos Combo



Instrucciones
Combo Line

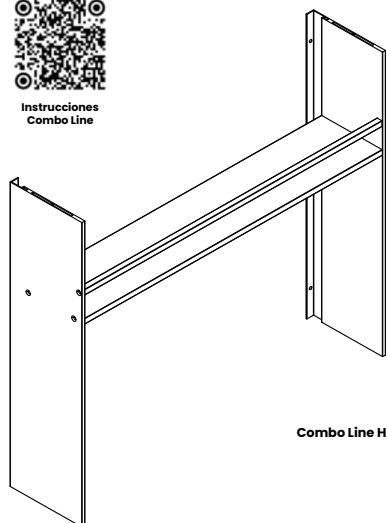

Combo Line H



Portacopas Combo Line



Portarrollos Combo Line



Set de 3 Ganchos Combo Line



HANG

Código	Descripción	Ancho	Alto	Fondo	Acabado	Embalaje
0406307	Hang Sencillo 600	600	404	50	Negro Mate	1
0406407	Hang Sencillo 900	900	404	50	Negro Mate	1
0406507	Hang Doble 600	1200	404	50	Negro Mate	1
0406607	Hang Doble 900	1800	404	50	Negro Mate	1
0406707	Balda Hang 550	550	24	140	Negro Mate	1
0406807	Balda Hang 850	850	24	140	Negro Mate	1
0406907	Portarrollos Hang	285	83	83	Negro Mate	1
0407007	Tabla de corte Hang	300	204	48	Negro Mate / Roble	1
0407107	Portacuchillos Hang	250	204	53	Negro Mate / Roble	1
0407207	Set de 3 Ganchos Hang	10	30	30	Negro Mate	1

i Al efectuar la fijación sobre los costados del mueble alto, el espaldar queda totalmente libre de mecanizados.



Instrucciones
Hang

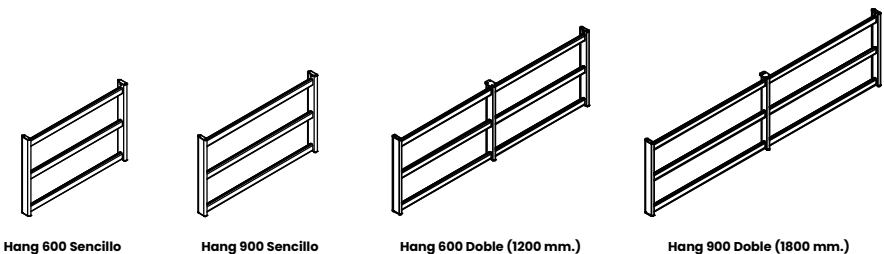

Hang 600 Sencillo

Hang 900 Sencillo

Hang 600 Doble (1200 mm.)

Hang 900 Doble (1800 mm.)



Balda Hang 550

Balda Hang 850

Portarrollos Hang

Tabla de corte Hang

Portacuchillos Hang

Set de 3 Ganchos Hang



HORIZON

Código	Descripción	Ancho	Alto	Fondo	Acabado	Embalaje
0407307	Kit Horizon 600	610	30	60	Negro Mate	1
0407407	Kit Horizon 900	910	30	60	Negro Mate	1

i El **Kit Horizon** se compone de; 1 Perfil de 600 o 900 mm. de ancho + 3 Ganchos + 1 Portarrollos.



Instrucciones
Horizon



TETRIS

Código	Descripción	Ancho	Alto	Fondo	Acabado	Embalaje
0502307	Kit Tetris 450	450	360	330	Negro Mate	1
0502407	Kit Tetris 600	600	360	330	Negro Mate	1
0502507	Kit Tetris 900	900	360	330	Negro Mate	1
0502607	Kit Ángulos 4 Vías	---	---	---	Negro Mate	1
0502707	Kit Ángulos 5 Vías	---	---	---	Negro Mate	1
0502907	Kit soporte tablero	---	---	---	Negro Mate	1
0502807	Kit soporte cristal	---	---	---	Negro Mate	1

i El **Kit Tetris** está concebido para ser instalado con tablero de 19 mm. pudiendo adaptarse el **Kit Soporte Cristal** (para instalar cristal de 4 mm.) o el **Kit Soporte Tablero** (para adaptar tablero de 8 mm. a 16 mm.). Los **Kits Tetris** de 450 / 600 / 900, vienen provistos del **Kit Ángulo 3 vías** para poder completar la estructura. Los **Kit Ángulo 4 Vías y 5 Vías** se deberán solicitar de manera independiente para hacer otras composiciones uniendo distintos kits.

Kit Tetris 450 / 600 / 900

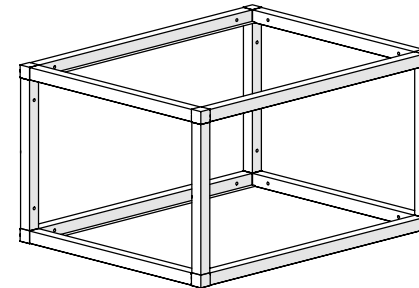

Kit Ángulo 4 Vías
Consta de 4 piezas

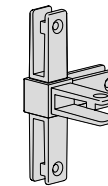

Kit Ángulo 5 Vías
Consta de 2 piezas

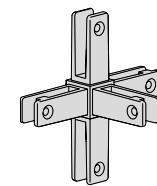

Medidas corte
base Tetris

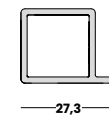

Kit Ángulo 3 Vías

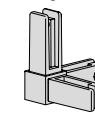

Kit Soporte Tablero

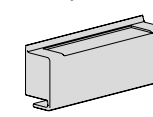

Kit Soporte Cristal

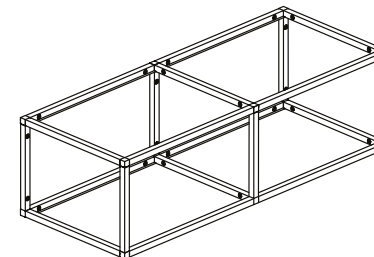
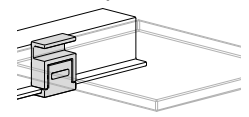

Ejemplo. 2 Kit Tetris + 1 Kit Ángulo 4 Vías

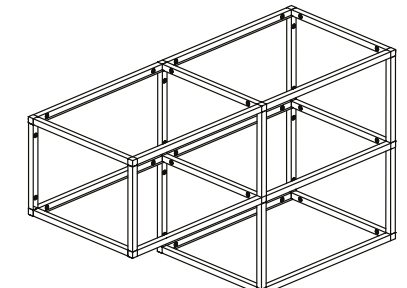

Ejemplo. 3 Kit Tetris + 1 Kit Ángulo 4 Vías + 1 Kit Ángulo 5 Vías



ZÓCALO PVC LAMINADO ALUMINIO CEPILLADO

Código	Descripción	Alto	Longitud	Acabado	Embalaje
0520587	Zócalo	80	4000	Aluminio Cepillado	17
0892287	Zócalo	100	4000	Aluminio Cepillado	15
0892387	Zócalo	120	4000	Aluminio Cepillado	15
0871787	Zócalo	150	4000	Aluminio Cepillado	15
0892487	Zócalo	180	4000	Aluminio Cepillado	12
0500391	Zócalo	100	4000	Ínox	15
0500491	Zócalo	150	4000	Ínox	15
0599287	Ángulo Variable	100	---	Aluminio Cepillado	156
0599387	Ángulo Variable	120	---	Aluminio Cepillado	132
0599487	Ángulo Variable	150	---	Aluminio Cepillado	104
0599587	Ángulo Variable	180	---	Aluminio Cepillado	88
0501691	Ángulo Variable	100	---	Ínox	156
0501791	Ángulo Variable	150	---	Ínox	104
0872587	Tapa Rincón / Esquina	100	---	Aluminio Cepillado	156
0500687	Tapa Rincón / Esquina	120	---	Aluminio Cepillado	132
0872487	Tapa Rincón / Esquina	150	---	Aluminio Cepillado	104
0892187	Tapa Rincón / Esquina	180	---	Aluminio Cepillado	88
0501391	Tapa Rincón / Esquina	100	---	Ínox	156
0500691	Tapa Rincón / Esquina	150	---	Ínox	104
0892020	Tapa	150	---	Gris	250



ZÓCALO PVC LAMINADO ESPEJO

Código	Descripción	Alto	Longitud	Acabado	Embalaje
0500291	Zócalo	150	4000	Espejo	15
0500191	Tapa Rincón / Esquina	150	---	Espejo	100



ZÓCALO PVC LAMINADO BLANCO / NEGRO

Código	Descripción	Alto	Longitud	Acabado	Embalaje
0561001	Zócalo	100	4000	Blanco Mate	15
0890401	Zócalo	150	4000	Blanco Mate	15
0500207	Zócalo	100	4000	Negro Mate	15
0500307	Zócalo	150	4000	Negro Mate	15
0561101	Ángulo Variable	100	---	Blanco Mate	156
0561201	Ángulo Variable	150	---	Blanco Mate	104
0501907	Ángulo Variable	100	---	Negro Mate	156
0502007	Ángulo Variable	150	---	Negro Mate	104



ZÓCALO ALUMINIO MATE CON GOMA

Código	Descripción	Alto	Longitud	Acabado	Embalaje
0525087	Zócalo	100	4000	Plata Mate	10
0524987	Zócalo	150	4000	Plata Mate	10
0525287	Ángulo Variable	100	---	Plata Mate	100
0525187	Ángulo Variable	150	---	Plata Mate	100



PERFIL PVC PROTECTOR ZÓCALO MADERA

Código	Descripción	Espesor	Longitud	Acabado	Embalaje
0870650	Perfil Zócalo	19	3600	Transparente	100
0500250	Perfil Zócalo	22	3600	Transparente	90





COPETE D7

Código	Descripción	Longitud	Acabado	Embalaje
0890187	Copete D7 Aluminio	4000	Aluminio	30
0500791	Copete D7 Aluminio	4000	Ínox	30
0890220	Kit Accesorios D7	---	Gris	150
0500891	Kit Accesorios D7	---	Ínox	150

i El Kit Accesorios se compone de 1 Rincón, 1 Esquina y 1 Juego de tapas.

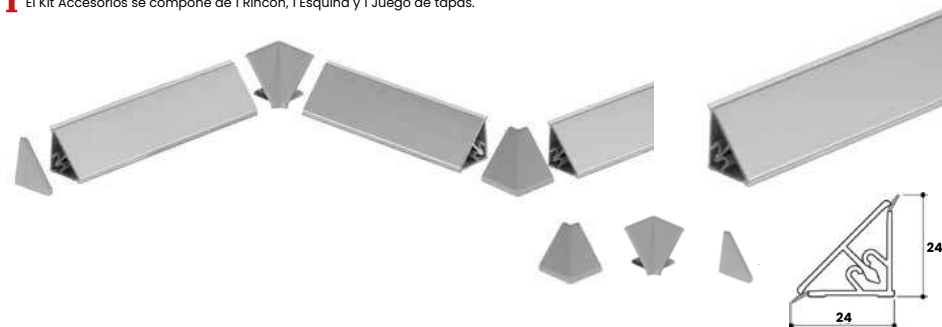

COPETE D8

Código	Descripción	Longitud	Acabado	Embalaje
0890287	Copete PVC	4000	Aluminio Cepillado	30
0890101	Copete PVC	4000	Blanco Mate	30
0501607	Copete PVC	4000	Negro Mate	30
0890320	Kit Accesorios	---	Gris	150
0890201	Kit Accesorios	---	Blanco Mate	150
0501707	Kit Accesorios	---	Negro Mate	150

i El Kit Accesorios se compone de 1 Rincón, 1 Esquina y 1 Juego de tapas.



COPETE D9

Código	Descripción	Longitud	Acabado	Embalaje
0520687	Copete PVC	4000	Aluminio Cepillado	15
0520787	Kit Rincón+Tapas	---	Aluminio	100
0520887	Kit Esquina+Tapas	---	Aluminio	100

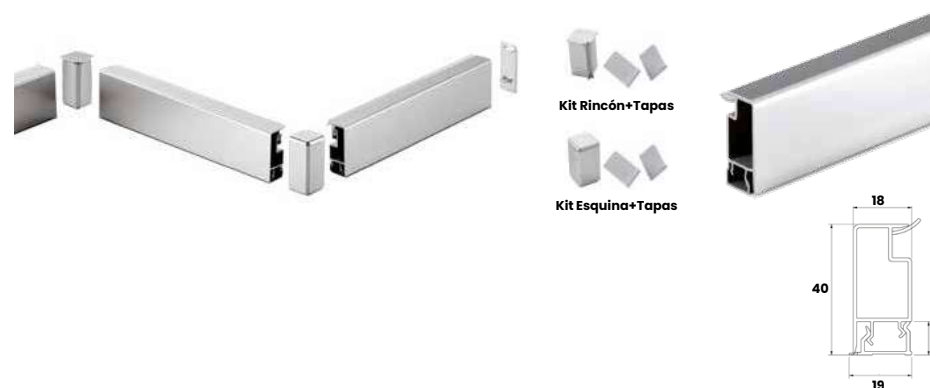

COPETE D10

Código	Descripción	Longitud	Acabado	Embalaje
0600287	Copete D10	4000	Aluminio	50
0602720	Jgo. Tapas D10	---	Gris	150

i Este copete nos permite colocar en su parte superior un tablero para poder panelar el espaldar de la cocina.

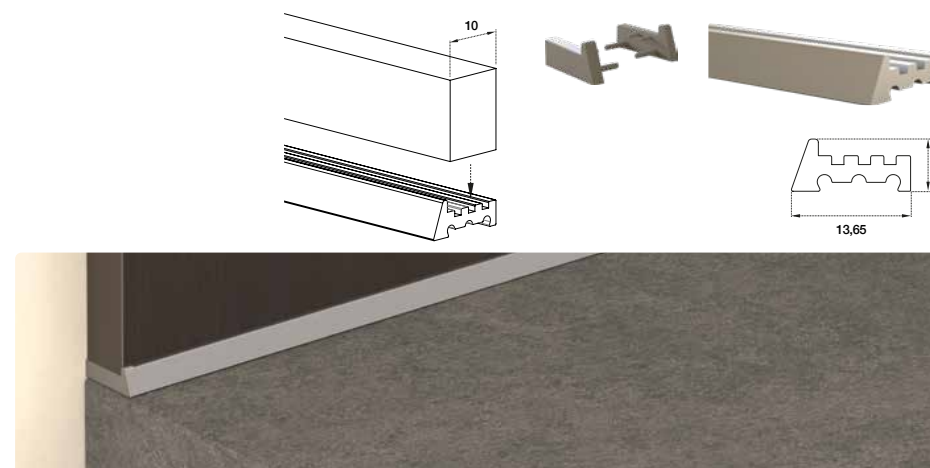



GOLA HORIZONTAL ENCIMERA

Código	Descripción	Longitud	Acabado	Embalaje
0523687	Perfil Gola Horizontal Encimera	3950	Aluminio	14
0561801	Perfil Gola Horizontal Encimera	3950	Blanco	14
0610307	Perfil Gola Horizontal Encimera	3950	Negro	14
0524787	Rincón Gola Horizontal Encimera Metálico	---	Aluminio	25
0562901	Rincón Gola Horizontal Encimera Metálico	---	Blanco	25
0610907	Rincón Gola Horizontal Encimera Metálico	---	Negro	25
0524687	Esquina Gola Horizontal Encimera Metálico	---	Aluminio	25
0562801	Esquina Gola Horizontal Encimera Metálico	---	Blanco	25
0611007	Esquina Gola Horizontal Encimera Metálico	---	Negro	25
0524387	Set Tapa Abierta Base ABS	---	Aluminio	25
0562501	Set Tapa Abierta Base ABS	---	Blanco	25
0610607	Set Tapa Abierta Base ABS	---	Negro	50
0524287	Set Tapa Cerrada Base ABS	---	Aluminio	25
0562401	Set Tapa Cerrada Base ABS	---	Blanco	25
0610507	Set Tapa Cerrada Base ABS	---	Negro	50
0616887	Jgo. Soporte Fijación Plástico	---	Negro	200
0500368	Jgo. Soporte Fijación Met.Eco	---	Cincado	25
0500168	Jgo. Soporte Fijación Metálico	---	Galvanizado	300

GOLA HORIZONTAL CAJÓN

Código	Descripción	Longitud	Acabado	Embalaje
0523787	Perfil Gola Horizontal Cajón	3950	Aluminio	6
0561901	Perfil Gola Horizontal Cajón	3950	Blanco	6
0610407	Perfil Gola Horizontal Cajón	3950	Negro	6
0524587	Set Tapa Abierta Media ABS	---	Aluminio	25
0562701	Set Tapa Abierta Media ABS	---	Blanco	25
0610807	Set Tapa Abierta Media ABS	---	Negro	25
0524487	Set Tapa Cerrada ABS	---	Aluminio	25
0562601	Set Tapa Cerrada ABS	---	Blanco	25
0610707	Set Tapa Cerrada ABS	---	Negro	25
0616887	Jgo. Soporte Fijación Plástico	---	Negro	200
0500368	Jgo. Soporte Fijación Met.Eco	---	Cincado	25
0500168	Jgo. Soporte Fijación Metálico	---	Galvanizado	300

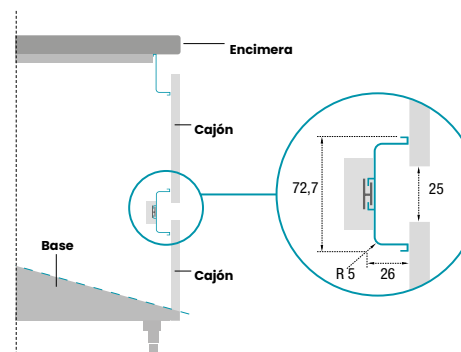
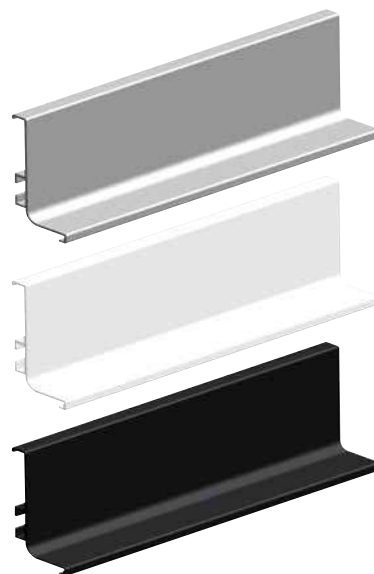
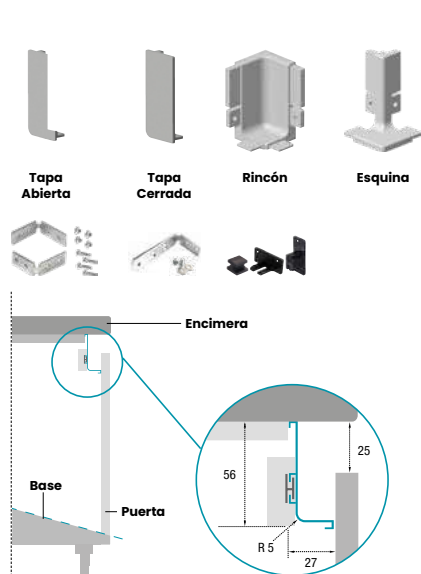



GOLA HORIZONTAL SUPERIOR (Mueble superior)

Código	Descripción	Longitud	Grosor	Acabado	Embalaje
0524087	Perfil Gola Superior	3950	16	Aluminio	20
0562201	Perfil Gola Superior	3950	16	Blanco	20
0610107	Perfil Gola Superior	3950	16	Negro	20
0524187	Perfil Gola Superior	3950	19	Aluminio	20
0562301	Perfil Gola Superior	3950	19	Blanco	20
0610207	Perfil Gola Superior	3950	19	Negro	20

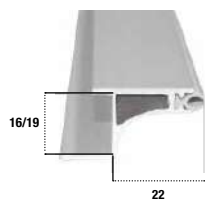

GOLA VERTICAL LATERAL

Código	Descripción	Longitud	Acabado	Embalaje
0523987	Perfil Gola Vertical Lateral	2350	Aluminio	6
0562101	Perfil Gola Vertical Lateral	2350	Blanco	6
0611207	Perfil Gola Vertical Lateral	2350	Negro	6

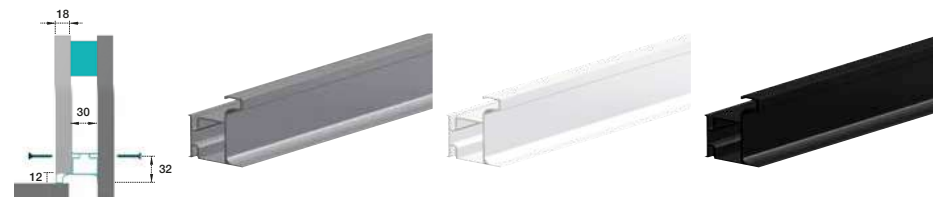

GOLA VERTICAL INTERMEDIA

Código	Descripción	Longitud	Acabado	Embalaje
0523887	Perfil Gola Vertical Media	2350	Aluminio	6
0562001	Perfil Gola Vertical Media	2350	Blanco	6
0611107	Perfil Gola Vertical Media	2350	Negro	6

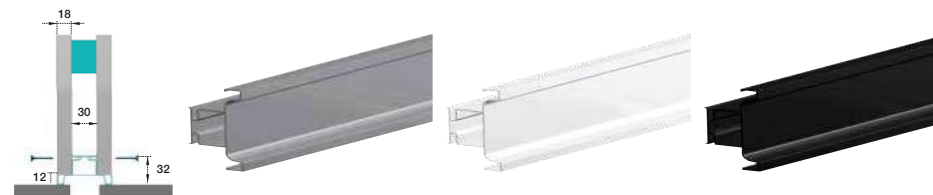

SUPLEMENTO GOLA VERTICAL

Código	Descripción	Medida	Acabado	Embalaje
0524887	Suplemento Gola Vertical	28 x 18	Gris	200

i El Suplemento Gola Vertical es específico para costado de 16 mm.

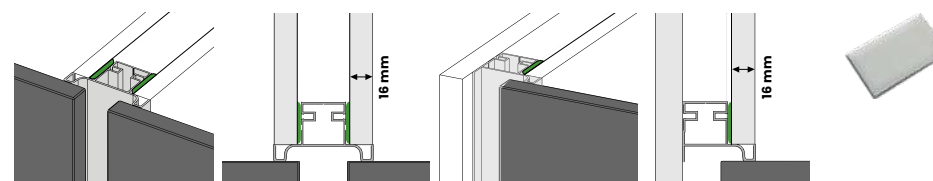



LATERAL DE CAMPANA



Código	Descripción	Alto	Fondo	Acabado	Embalaje
0409701	Jgo. Lateral de Campana	230	330	Blanco	50
0410089	Jgo. Lateral de Campana	230	330	Ínox	25

i El Jgo. Lateral de Campana, viene fabricado de serie para costado de módulo de 16 mm. Medidas especiales consultar cantidad mínima, precio y plazo de entrega.



MARCO MICROONDAS UNIVERSAL

Código	Descripción	Alto	Ancho	Acabado	Embalaje
0407601	Marco Microondas	400	600	Blanco	14
0407900	Marco Microondas	400	600	Ínox	14



REJILLA AIREACIÓN ZÓCALO

Código	Descripción	Alto	Ancho	Acabado	Embalaje
0526087	Rejilla Zócalo	70	225	Aluminio	100
0563301	Rejilla Zócalo	70	225	Blanco	100
0503107	Rejilla Zócalo	70	225	Negro	100
0413792	Rejilla Zócalo	70	450	Aluminio	100
0434501	Rejilla Zócalo	70	450	Blanco	100
0503007	Rejilla Zócalo	70	450	Negro	100



REJILLA AIREACIÓN ALUMINIO



Código	Descripción	Alto	Ancho	Acabado	Embalaje
0563001	Rejilla Aireación Perfilada	124	600	Blanco	25
0525987	Rejilla Aireación Perfilada	124	600	Aluminio	25
0503207	Rejilla Aireación Perfilada	124	600	Negro	25
0567689	Rejilla Aireación Perfilada	124	600	Ínox	25
0433501	Rejilla Aireación Extrusionada	125	600	Blanco	20
0433892	Rejilla Aireación Extrusionada	125	600	Aluminio	20
0414389	Rejilla Aireación Extrusionada	125	600	Ínox	20
0434001	Rejilla Aireación Extrusionada	125	900	Blanco	10
0434392	Rejilla Aireación Extrusionada	125	900	Aluminio	10
0414289	Rejilla Aireación Extrusionada	125	900	Ínox	10

i Medidas especiales consultar cantidad mínima, precio y plazo de entrega.



REJILLA TABICA HORNO



Código	Descripción	Alto	Ancho	Acabado	Embalaje
0414189	Rejilla Horno	85	600	Ínox	50

i La Rejilla Tabica Horno, viene fabricada de serie para costado de módulo de 16 mm. Medidas especiales consultar cantidad mínima, precio y plazo de entrega.



REJILLA AIREACIÓN INDUCCIÓN



Código	Descripción	Alto	Ancho	Acabado	Embalaje
0410101	Rejilla Inducción	32	600	Blanco	20
0413789	Rejilla Inducción	32	600	Ínox	20
0414089	Rejilla Inducción	32	900	Ínox	20
0570189	Rejilla Inducción	20	600	Ínox	20
0570389	Rejilla Inducción	20	900	Ínox	20

i La Rejilla Aireación Inducción, viene fabricada de serie para costado de módulo de 16 mm. Medidas especiales consultar cantidad mínima, precio y plazo de entrega.





BANDEJA PROTECTORA MUEBLE FREG. WATER STOP

NOVEDAD
inobgroup



Código	Descripción	Ancho Módulo	Fondo	Acabado	Embalaje
0601402	Bandeja protectora Water Stop	1200	580	Antracita	10
0601302	Bandeja protectora Water Stop	1200	580	Aluminio /Gris	10

i La forma semiesférica de este producto, puede llegar a contener hasta 3 litros de líquido por metro cuadrado. Se suministra en planchas de 1200, pudiendo cortarse perfectamente con un cúter para adaptarse a medidas inferiores. También, se puede repasar la pestaña frontal para adaptarse a diferentes fondos de mueble.



BANDEJA PROTECTORA MUEBLE FREGADERO ALUMINIO



Código	Descripción	Ancho Módulo	Fondo	Acabado	Embalaje
0406387	Bandeja protectora mueble fregadero con perfil antihumedad	400	580	Aluminio	10
0406487	Bandeja protectora mueble fregadero con perfil antihumedad	450	580	Aluminio	10
0406587	Bandeja protectora mueble fregadero con perfil antihumedad	500	580	Aluminio	10
0406687	Bandeja protectora mueble fregadero con perfil antihumedad	600	580	Aluminio	10
0406787	Bandeja protectora mueble fregadero con perfil antihumedad	700	580	Aluminio	10
0406887	Bandeja protectora mueble fregadero con perfil antihumedad	800	580	Aluminio	10
0406987	Bandeja protectora mueble fregadero con perfil antihumedad	900	580	Aluminio	10
0407087	Bandeja protectora mueble fregadero con perfil antihumedad	1000	580	Aluminio	10
0407187	Bandeja protectora mueble fregadero con perfil antihumedad	1100	580	Aluminio	10
0407287	Bandeja protectora mueble fregadero con perfil antihumedad	1200	580	Aluminio	10

i Este artículo está fabricado para módulos de grueso de costado 16 mm. Para fondos y anchos especiales consultar precio, cantidad mínima y plazo de entrega.



BANDEJA PROTECTORA MUEBLE FREGADERO ABS



Código	Descripción	Ancho Módulo	Fondo	Acabado	Embalaje
0502320	Bandeja protec. ABS mueble fregadero con perfil antihumedad	400	580	Gris	10
0502420	Bandeja protec. ABS mueble fregadero con perfil antihumedad	450	580	Gris	10
0502520	Bandeja protec. ABS mueble fregadero con perfil antihumedad	500	580	Gris	10
0502620	Bandeja protec. ABS mueble fregadero con perfil antihumedad	600	580	Gris	15
0502720	Bandeja protec. ABS mueble fregadero con perfil antihumedad	700	580	Gris	15
0502820	Bandeja protec. ABS mueble fregadero con perfil antihumedad	800	580	Gris	15
0502920	Bandeja protec. ABS mueble fregadero con perfil antihumedad	900	580	Gris	15
0503020	Bandeja protec. ABS mueble fregadero con perfil antihumedad	1000	580	Gris	15
0503420	Bandeja protec. ABS mueble fregadero con perfil antihumedad	1100	580	Gris	10
0503120	Bandeja protec. ABS mueble fregadero con perfil antihumedad	1200	580	Gris	10
0600102	Bandeja protec. ABS mueble fregadero con perfil antihumedad	400	580	Antracita	10
0600202	Bandeja protec. ABS mueble fregadero con perfil antihumedad	450	580	Antracita	10
0600302	Bandeja protec. ABS mueble fregadero con perfil antihumedad	500	580	Antracita	10
0600402	Bandeja protec. ABS mueble fregadero con perfil antihumedad	600	580	Antracita	15
0600502	Bandeja protec. ABS mueble fregadero con perfil antihumedad	700	580	Antracita	15
0600602	Bandeja protec. ABS mueble fregadero con perfil antihumedad	800	580	Antracita	15
0600702	Bandeja protec. ABS mueble fregadero con perfil antihumedad	900	580	Antracita	15
0600802	Bandeja protec. ABS mueble fregadero con perfil antihumedad	1000	580	Antracita	15
0600902	Bandeja protec. ABS mueble fregadero con perfil antihumedad	1100	580	Antracita	10
0601002	Bandeja protec. ABS mueble fregadero con perfil antihumedad	1200	580	Antracita	10

i Este artículo está fabricado para módulos de grueso de costado 16 mm. Para fondos y anchos especiales consultar precio, cantidad mínima y plazo de entrega.



i Personalizable pintura unicolor negro o blanco. Consultar precio, cantidad mínima de fabricación y plazo de entrega.



PERFIL FERMEZZA (Antidesbordamiento / Tirador / Antipandeo)

Código	Descripción	Ancho	Alto	Longitud	Acabado	Embalaje
0600487	Fermezza 19 mm.	18	40	4000	Aluminio	22
0601202	Fermezza 19 mm.	18	40	4000	Antracita	22

i El perfil **Fermezza** tiene múltiples ventajas: Sirve como perfil antipandeo para la balda y otorga un aspecto de mayor robustez y calidad. Ejerce de función anti desbordamiento para que no se caigan los elementos depositados en la balda. Por último, en combinación con la Guía de extracción de baldas Shelf, actúa también como tirador de la misma.

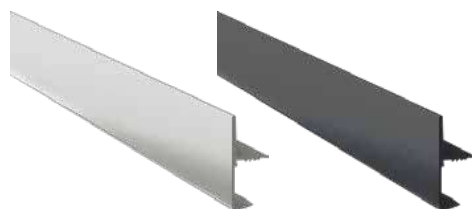
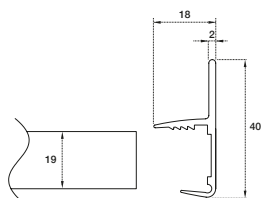

ANTIDEBORDAMIENTO



TIRADOR



ANTIPANDEO



PLETINA ALUMINIO UNIÓN PUERTAS / FRENTE

Código	Descripción	Alto	Ancho	Acabado	Embalaje
0561187	Perfil unión puertas	40	277	Aluminio	5
0561287	Perfil unión puertas	40	427	Aluminio	5
0561387	Perfil unión puertas	40	577	Aluminio	5

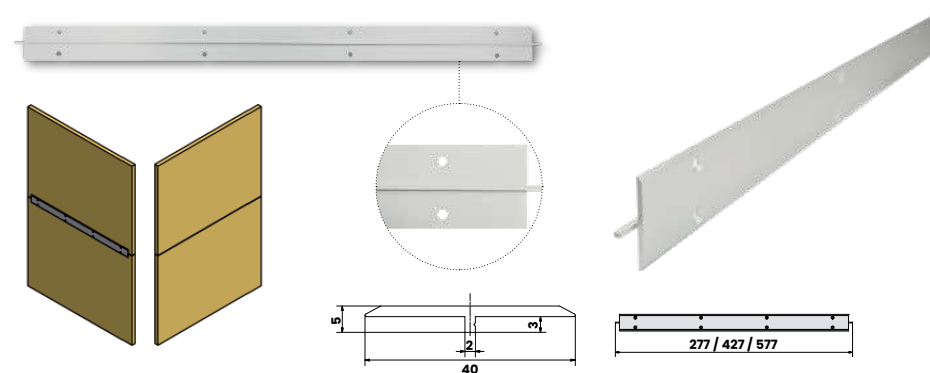

PLETINA ACERO UNIÓN PUERTAS / FRENTE

Código	Descripción	Acabado	Embalaje
0460391	Pletina unión frente	Gris	100

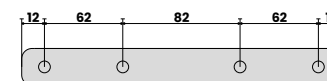



INOXA



PERFIL REFUERZO SUPRA TRASERO

Código	Descripción	Ancho Módulo	Medida	Acabado	Embalaje
0521887	Perfil Refuerzo Trasero	450	418	Aluminio/Gris	25
0521987	Perfil Refuerzo Trasero	500	468	Aluminio/Gris	25
0522087	Perfil Refuerzo Trasero	600	568	Aluminio/Gris	25
0522187	Perfil Refuerzo Trasero	700	668	Aluminio/Gris	25
0522287	Perfil Refuerzo Trasero	800	768	Aluminio/Gris	25
0522387	Perfil Refuerzo Trasero	900	868	Aluminio/Gris	25
0522487	Perfil Refuerzo Trasero	1000	968	Aluminio/Gris	25
0522587	Perfil Refuerzo Trasero	1200	1168	Aluminio/Gris	25
0522687	Perfil Refuerzo Trasero	---	3000	Aluminio	18
0501220	Soporte Derecha	---	---	Gris	200
0501320	Soporte Izquierda	---	---	Gris	200

Perfil adaptado para costado de 16 mm. y diferentes grosores de trasera. Posibilidad de solicitar para otros grosores de costado. Los perfiles cortados a diferentes medidas se suministran montados y punzonados. El diámetro del taco del soporte supra es de 8 mm.

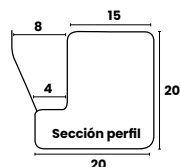

PERFIL REFUERZO SUPRA TRASERO



PERFIL REFUERZO SUPRA DELANTERO



INOXA



PERFIL REFUERZO SUPRA DELANTERO

Código	Descripción	Ancho Módulo	Medida	Acabado	Embalaje
0522887	Perfil refuerzo Supra delantero atornillar	450	417	Aluminio / Gris	25
0522987	Perfil refuerzo Supra delantero atornillar	500	467	Aluminio / Gris	25
0523087	Perfil refuerzo Supra delantero atornillar	600	567	Aluminio / Gris	25
0523187	Perfil refuerzo Supra delantero atornillar	700	667	Aluminio / Gris	25
0523287	Perfil refuerzo Supra delantero atornillar	800	767	Aluminio / Gris	25
0523387	Perfil refuerzo Supra delantero atornillar	900	867	Aluminio / Gris	25
0523487	Perfil refuerzo Supra delantero atornillar	1000	967	Aluminio / Gris	25
0523587	Perfil refuerzo Supra delantero atornillar	1200	1167	Aluminio / Gris	25
0521787	Perfil refuerzo Supra delantero atornillar	---	3000	Aluminio	18
0503520	Soporte refuerzo Atornillar	---	---	Gris	500
0501020	Soporte refuerzo taco	---	---	Gris	200
0501120	Soporte con Taco + Fijación Encimera	---	---	Gris	200

Perfil adaptado para costado de 16 mm. Posibilidad de solicitar para otros grosores de costado. Los perfiles cortados a diferentes medidas se suministran montados y punzonados. El diámetro del taco del soporte supra es de 8 mm.

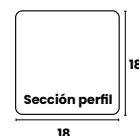

PERFIL REFUERZO DELUXE



Código	Descripción	Longitud	Acabado	Embalaje
0896787	Perfil Refuerzo Deluxe	3000	Aluminio	10
0891587	Soporte Refuerzo 40 x 32	---	Zamak	100

Este artículo podrá ser suministrado a medida. Consultar precio, cantidad mínima y plazo de entrega con su Dpto. Comercial.

