

CONTENIDOS

01



SEGURIDAD
PARA TU HOGAR
pag. 4

02



SEGURIDAD
CERTIFICADA
pag.5

03

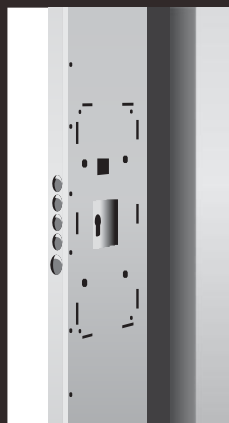

FICHA TÉCNICA
pag. 6

04



TIPOS DE MARCO
E INSTALACIÓN
pag. 7

05



MEDIDAS
pag. 8

06



UN SIN FÍN DE
POSIBILIDADES
pag. 10

07



PERSONALIZACIÓN
pag. 14

08



HERRAJES
pag. 15

ACORAZADA IRON

Seguridad para tu hogar

Las puertas acorazadas de alta seguridad IRON son puertas desarrolladas para hacer de nuestros hogares unos entornos habitables seguros, protegiéndolos de cualquier intento de robo o intrusión.

Están recomendadas para clientes que demandan una alta seguridad en puertas acorazadas.

También se instalan en viviendas destinadas a alquiler, debido a su excelente relación calidad/precio, aportando además un alto nivel de seguridad para las personas que están sensibilizadas con la protección de su vivienda.

Las puertas acorazadas IRON, además de seguras, conjugan alta tecnología y diseño de vanguardia, gracias a la variedad disponible de revestimientos que se adaptan a cualquier estilo.



SEGURIDAD CERTIFICADA



Acorazada CERTIFICADA de Clase 3

(UNE-EN1627:2011)

Certificación emitida el 11-11-2014

Carga estática
UNE-EN 1628:2011
CORRECTO

Carga dinámica
UNE-EN 1629:2011
CORRECTO

Resistencia a la efracción manual
UNE-EN 1630:2011
CORRECTO



Limitador de apertura



Bulón del limitador y
junta acústica



Antipalanca y junta acústica



Burlete móvil inferior
(parafío)

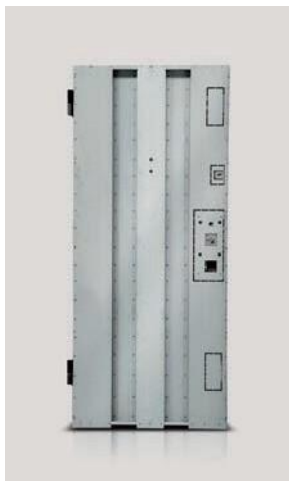

Núcleo acorazado



Premarco metálico



Detalle regulación marco-
premarco



Sistema antitarjeta y
regulación del resbalón

FICHA TÉCNICA

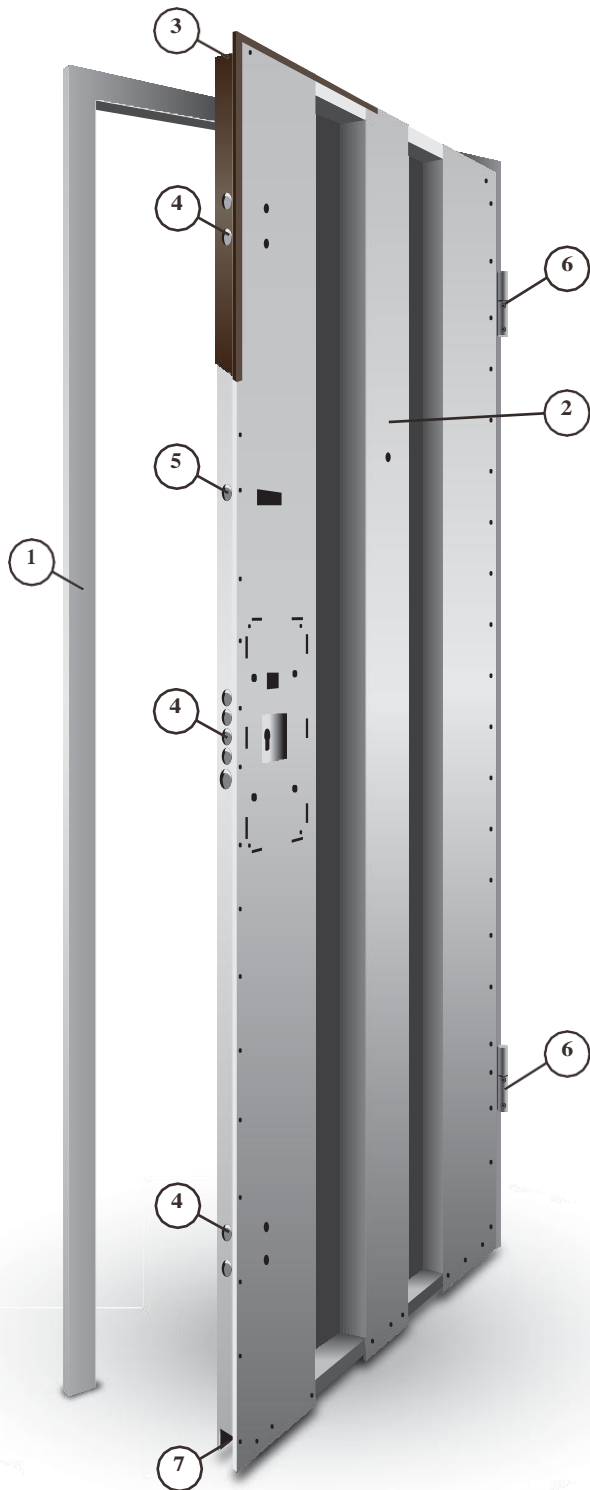

- 1 MARCO** Acero cincado 18/10, ingletes soldados y barniz en polvo de resinas de poliéster, color marrón, plata o blanco.
- 2 HOJA** Chapa de acero electrocincado 8/10 y omegas de refuerzo 8/10.
- 3 CARENADO** Perfil "Graffa" de acero pintado en marrón 8017, blanco 9003 o gris 9007.
- PREMARCO** Acero cincado 18/10 con sistema de regulación y 8 garras de anclaje.
- 4 CERRADURA** Multipunto de engranajes silenciosa con 8 bulones de 40mm.
- CICLINDRO** Basic llave-llave con 5 llaves y una de obra. Llave incopiable.
- ESCUDO** Protección del cilindro antitaladro y antiextracción.
- CERRADERO** Antitarjeta con sistema de regulación.
- 5 LIMITADOR** Sistema de apertura limitada.
- 6 BISAGRAS** Dos bisagras regulables en altura con rodamientos antidesgaste.
- HERRAJE** Aluminio apto para exterior modelo NewCreta bronce/plata/latón.
- JUNTAS** Doble junta en carenado y marco..
- 7 CORTAVIENTO** Umbral móvil automático inferior.
- VARIANTES** Alturas especiales (consultar otras variantes).
- FUNCIÓN** Entrada principal de vivienda.
- SEGURIDAD** Clase 3 Antiefracción según UNE EN 1627.
- ACÚSTICA** 35 dB(A) según UNE EN 10140-2.
- TÉRMICA** Transmitancia 2,2 w/m²°C en cumplimiento del CTE. Permeabilidad al aire Clase 2 según UNE-EN 1026 – Anticorrosión Clase 3 y Resistencia a la carga de viento C5 según UNE-EN 1670 y UNE-EN 12211

CLASE
3
ANTIEFRACCIÓN

CLASE
2
Permeabilidad AIRE

ABATIMIENTO
35 dB
ACÚSTICO

CLASE
C2
Permeabilidad VIENTO

TRANSMITANCIA
+23° -5°
TÉRMICA 2.7

CE
MARCADO CE

TIPOS DE MARCO

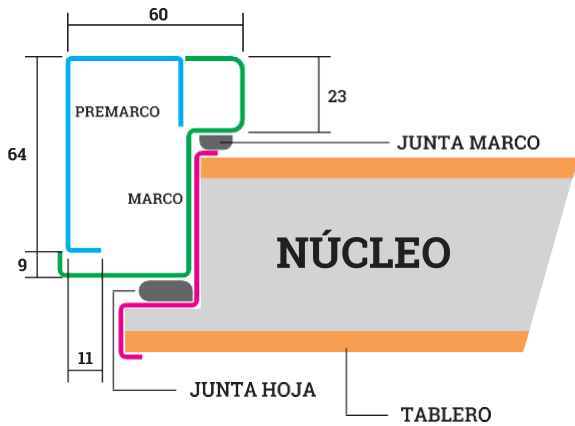

Sistema Marco-Premarco

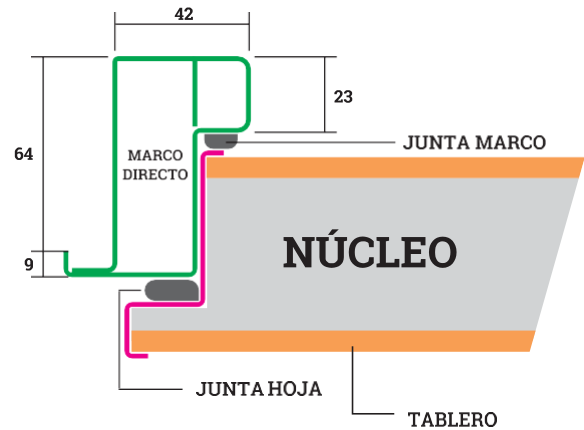

Sistema Marco Directo

TIPOS DE INSTALACIÓN

La puerta acorazada IRON se puede instalar con premarco sin necesidad de obra de albañilería, fijando con tirafondos el premarco a la pared y posteriormente atornillando el marco al premarco.

Del mismo modo se puede instalar la versión con marco directo al marco de madera existente.

La instalación de esta puerta acorazada resulta ser muy sencilla y rápida.

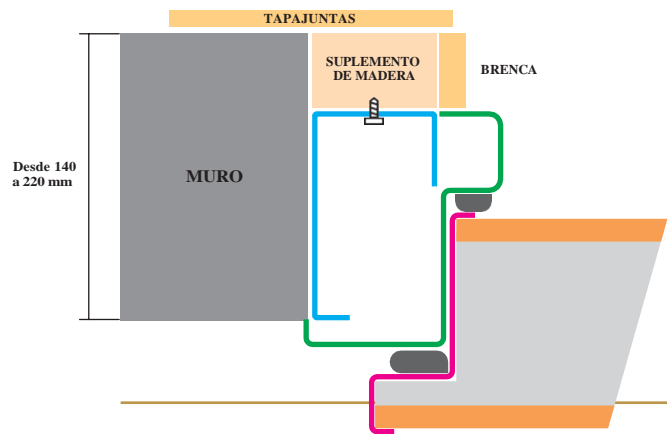

TIPO C
Instalación en reforma con forro exterior

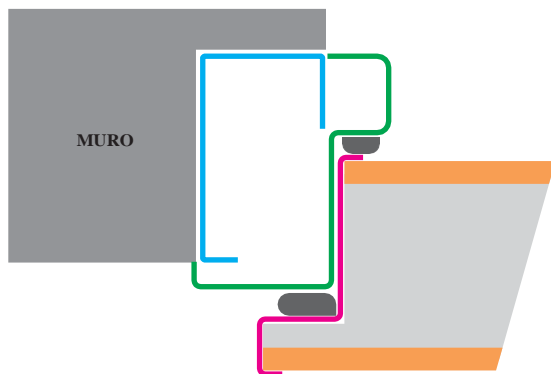

TIPO A
Instalación en obra nueva sin tapetas

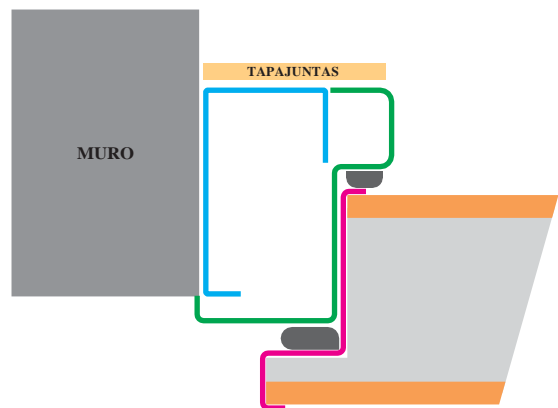

TIPO B
Instalación en chalet

MEDIDAS DISPONIBLES EN STOCK

ACABADOS MARCO (RAL)

● 8017 Marrón	○ 9003 Blanco	● 9007 Plata
---------------	---------------	--------------

MARCO PREMARCO

PASO LIBRE	EXTERNO PREMARCO (Hueco de obra)
800 x 2000 mm ● ○ ●	920 x 2060 mm* ¹
800 x 2040 mm ●	920 x 2100 mm* ²
900 x 2100 mm ●	1020 x 2160 mm

Grosor marco-premarco: 6 cm

*¹ Medida más usual en reforma *² Medida más usual en obra nueva

MARCO DIRECTO

(Tubular)

PASO LIBRE	EXTERNO MARCO (Hueco de obra)
760 x 2000 mm ●	844 x 2042 mm* ¹
800 x 2000 mm ●	884 x 2042 mm

Se utiliza para instalación sobre premarco de madera.

Grosor de marco directo 4,2 cm

*¹ Medida más usual en reforma



REVESTIMIENTOS

(Grosor 6 mm)

ALTURA	2000 mm		2040 mm		2100 mm	
ANCHURA	PANEL EXT.	PANEL INT.	PANEL EXT.	PANEL INT.	PANEL EXT.	PANEL INT.
760 mm	778 x 2000 mm	828 x 2023 mm	778 x 2040 mm	828 x 2064 mm	778 x 2100 mm	828 x 2123 mm
800 mm	818 x 2000 mm	868 x 2023 mm	818 x 2040 mm	868 x 2063 mm	818 x 2100 mm	868 x 2123 mm
900 mm	918 x 2000 mm	968 x 2023 mm	918 x 2023 mm	968 x 2064 mm	918 x 2100 mm	968 x 2123 mm

OTRAS MEDIDAS FABRICABLES

MEDIDAS ESTÁNDAR	
PASO LIBRE	
ANCHOS	ALTOS
760 mm	2000 mm 2040 mm 2100 mm
800 mm	
850 mm	
900 mm	

MEDIDAS SEMIESTÁNDAR	
PASO LIBRE	
ANCHOS	ALTOS
700 mm	2000 mm 2040 mm 2100 mm
740 mm	

MEDIDAS MÁXIMO/ MÍNIMO			
MÁXIMO PASO LIBRE		MÍNIMO PASO LIBRE	
ANCHO	ALTO	ANCHO	ALTO
1000 mm	2300 mm	700 mm	1980 mm

*Grosor de marco directo 4,2 cm

*Grosor marco-premarco: 6 cm

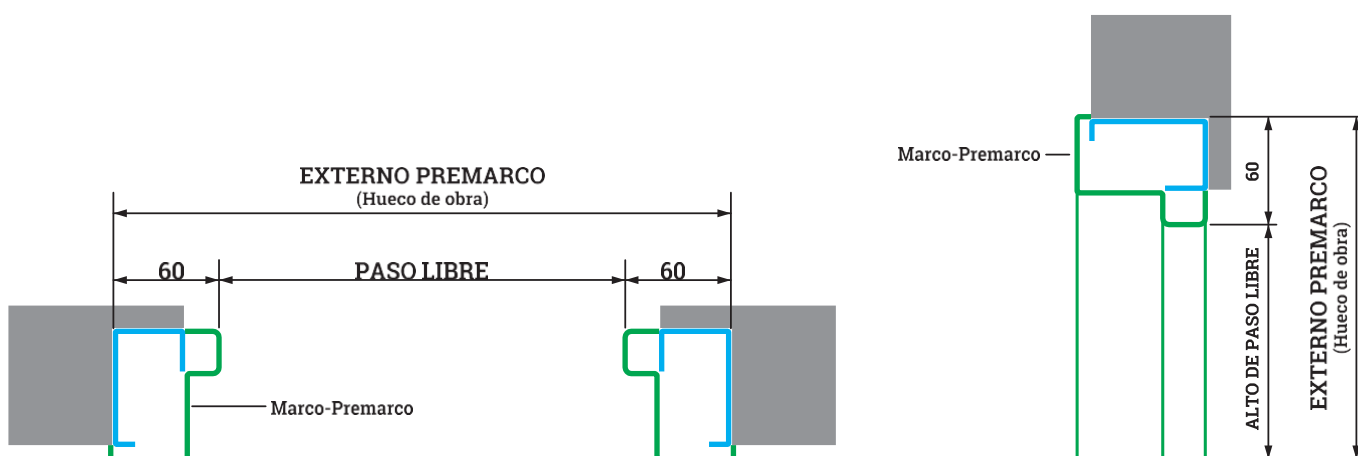

UN SINFÍN DE POSIBILIDADES

La puerta acorazada IRON no solo protege nuestro hogar de robos e intrusiones, sino que además lo hace con un estilo único, que le permite integrarse perfectamente con la decoración del resto del hogar gracias a la multitud de modelos y combinaciones posibles de acabados.

En Port Stylo creemos que instalar una puerta de alta seguridad no tiene por qué suponer renunciar al estilo, y por eso hemos puesto un esmero especial en ofrecerle una amplia gama de posibilidades.

 Exposición a los agentes atmosféricos

 Exposición desaconsejada a los agentes atmosféricos

 Exposición parcial a los agentes atmosféricos



602 Blanco PVC



2003 Blanco PVC

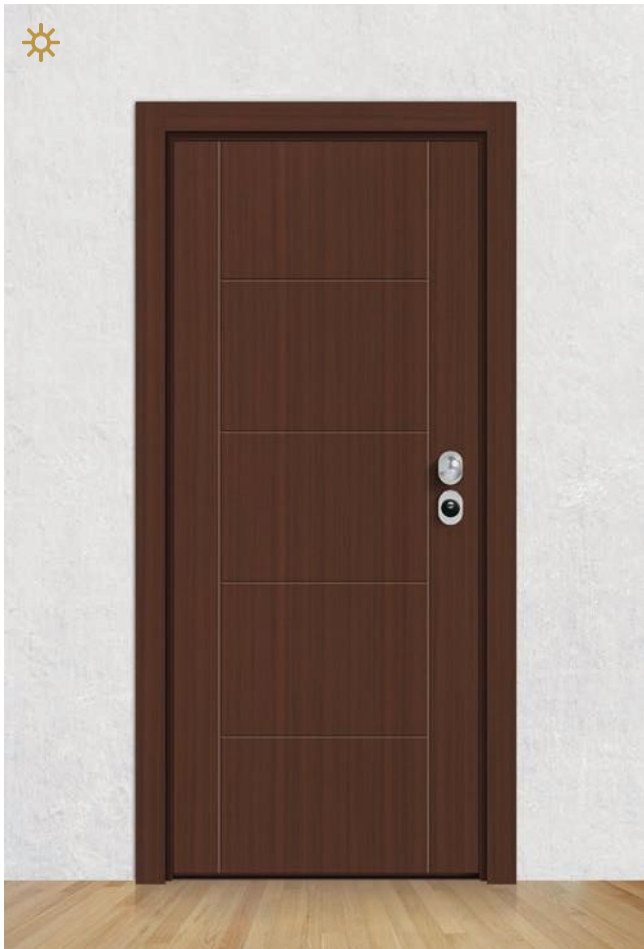

R3 Sapely PVC



Liso Roble PVC



1006 Blanco PVC



121 Roble PVC



4C Ceniza PVC



F90 Palisandro Madera



111 Palisandro PVC



1006 PVC Blanco



Liso Roble Madera



600 sin plafón Sapely Madera



Z81 Roble Madera



701 TR Haya Vaporizada Madera

PERSO NALIZA CIÓN

Los acabados de la puerta acorazada IRON en PVC o madera de exterior no solo son reflejo de las tendencias actuales, sino que también son escogidos por su durabilidad y resistencia. La innovación del revestimiento en vinilo nos permite aplicar diseños que hasta hace poco eran imposibles de imaginar.

Configure su puerta combinando el acabado y modelo del panel principal, acabado de las tapetas, color del marco metálico, y estilo de fresado. De este modo ponemos a su alcance infinidad de combinaciones posibles que permiten la integración de la puerta IRON en cualquier ambiente.

Acabados PVC de Exterior

Panel principal y tapetas

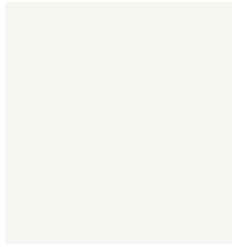

Blanco



Roble



Palisandro



Sapely



Ceniza

Acabados en madera de Exterior

Panel principal y tapetas. Requiere mantenimiento.



Roble



Caoba



Castaño



Palisandro



Ébano

***Acabados para interior en madera natural:** Sapely, Roble, Pino, Cerezo, Haya Vaporizada, etc. Resto de maderas consultar disponibilidad.

Fresados

Panel principal



Media caña



Mega



Clásico
Solo para vinilos color madera



Clásico Blanco
Solo para vinilo color blanco

Colores del marco metálico

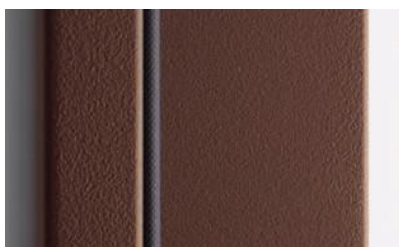

8017 Marrón

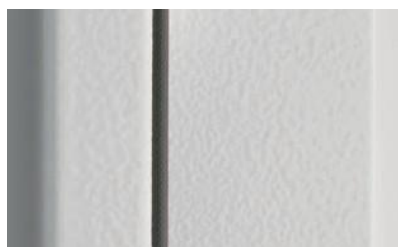

9003 Blanco



9007 Plata

HERRAJES



Herrajes Plata



Herrajes Oro



Herraje mixtos Plata Oro



Cerradura, juego de llaves y defensor



Cilindro Basic



Cilindro ISEO R7